

2012 | KATALOG
PRODUKTÓW

POL-SKONE INWESTYCJE / PROJEKTY

obowiązuje od dnia 01.01.2012 r.



POL-SKONE®

DRZWI I OKNA

www.pol-skone.eu



PRZEDSIĘBIORSTWO
FAIR PLAY 2011



Laureat XI i XII edycji



Znak odpowiedzialnej
gospodarki leśnej

Wyroby oznaczone
znakiem FSC® szukaj
w naszych ofertach



ZAKŁAD NR 1 W LUBLINIE



ZAKŁAD NR 2 W NIEMCACH



ZAKŁAD NR 3 W BIŁGORAJU



Inspirują nas marzenia naszych Klientów

Od powstania w 1990 r. firma POL-SKONE jest producentem stolarki drzwiowej i okiennej. Nasze długoletnie doświadczenie pozwoliło nam wypracować najwyższe standardy świadczonych usług. Rozwiązania POL-SKONE sprawdziły się już przy realizacji wielu prestiżowych inwestycji w różnych sektorach budownictwa. W naszej ofercie odnajdą Państwo wiele nowoczesnych rozwiązań, które w połączeniu z wysokimi standardami wykonania gwarantują najwyższą jakość i trwałość. Szeroki wybór drzwi technicznych, od przeciwpożarowych przez dźwiękoszczelne aż po modele antywłamaniowe umożliwia dopasowanie odpowiedniego rozwiązania do indywidualnych potrzeb inwestorów. Solidne, bezawaryjne i bezpieczne rozwiązania POL-SKONE będą przez wiele lat służyć użytkownikom, nawet w warunkach intensywnej eksploatacji. Zapraszamy do zapoznania się z naszą ofertą.

SPIS TREŚCI

DRZWI TECHNICZNE	4
ROZWIĄZANIA TECHNICZNE	5
PRZECIWPOŻAROWE EI 30, DYMOSZCZELNE EI 30	6
PRZECIWPOŻAROWE EI 45	7
PRZECIWPOŻAROWE EI 60	8
DŹWIĘKOIZOLACYJNE 39 dB	9
DRZWI O ZWIĘKSZONEJ IZOLACYJNOŚCI AKUSTYCZNEJ	10
NAŚWIETLA P-POŻ	11
ROZWIĄZANIA SPECJALNE	12
ANTYWŁAMANIOWE B-30/C-30	13
CERBER II	14
KOLORYSTYKA	15
ISTOTNE INFORMACJE UŻYTKOWE	16
WYMIARY TECHNICZNE	17
APROBATY TECHNICZNE, CERTYFIKATY	18
PRZYKŁADOWE REFERENCJE	18



DRZWI TECHNICZNE



odporność ogniowa
do 60 min



dźwiękoizolacyjność
do 44 dB



dymoszczelność



antywłamaniowość
klasa III europejska
(klasa B oraz C)

Drzwi techniczne firmy POL- SKONE, charakteryzujące się wysokimi parametrami spełniającymi wszystkie wymogi prawa budowlanego, cechuje wysoka jakość wykonania, przez co od wielu lat cieszą się ogromnym zaufaniem inwestorów. Wykorzystywane są w biurach, lokalach użytkowych i komercyjnych, pomieszczeniach hotelowych, a także w budynkach użyteczności publicznej. Do tej pory zrealizowaliśmy wiele inwestycji, w których nasze drzwi techniczne nie tylko chronią przed pożarem i dymem, ale także izolują akustycznie gwarantując dodatkowy komfort użytkownika.

ROZWIĄZANIA TECHNICZNE



FOLIE PCV MALOWANE FORNIROWANE LAMINOWANE SILKSTONE GRAVISTONE ECO TOP LAMISTONE TOP RESIST

* dla zapewnienia parametru przeciwpożarowości wymagane jest zastosowanie samozamykacza

PRZECIWPÓŻAROWE EI 30



prezentowane drzwi w kolorystyce merbau Royal 295

Drzwi przeciwpożarowe z nasświetlami lub bez są przeznaczone do stosowania jako drzwi wewnętrzne wejściowe w budownictwie mieszkaniowym, zamieszkania zbiorowego, użyteczności publicznej oraz przemysłowym, stanowiące zamknięcia otworów w ścianach wewnętrznych, między klatką schodową lub korytarzem a pomieszczeniami.

MONTAŻ DRZWI EI 30

Wbudowywanie drzwi objętych Aprobataą powinno być zgodne z projektem technicznym opracowanym dla określonego obiektu z uwzględnieniem:

- obowiązujących norm i przepisów techniczno-budowlanych, a w szczególności rozporządzenia Ministra Infrastruktury z dnia 12 kwietnia 2002 r w sprawie warunków technicznych, jakim powinny odpowiadać budynki i ich usytuowanie (Dz.U. z 2002 r. nr 75, poz. 690 z późniejszymi zmianami),
- postanowień Aprobaty Technicznej,
- instrukcji montażu i wbudowywania drzwi opracowanej przez Producenta drzwi i dostarczanej odbiorcom z każdą partią wyrobów.

Drzwi przeciwpożarowe systemu POL-SKONE FR EI 30 mogą być mocowane do ścian:

- murowanych (z cegły ceramicznej lub silikatowej) o grubości nie mniejszej niż 120 mm,
- betonowych lub żelbetonowych o grubości nie mniejszej niż 100 mm,
- z bloczków lub pustaków z betonu komórkowego o grubości nie mniejszej niż 115 mm,
- szkieletowych z płyt GKF o klasie odporności ogniowej nie mniejszej niż EI 30 i o grubości nie mniejszej niż 100 mm.

W przypadku ścian z płyt gipsowo-kartonowych ościeżnica drewniana zespołu drzwiowego powinna być zamocowana do kształtowników UA 75 lub UA 100 przy pomocy stalowych wkrętów do drewna oraz blach kotwiących poprzez paski z płyt gipsowo-kartonowych grubości 12,5 mm typu GKF.

W przypadku ścian murowanych, betonowych lub żelbetonowych ościeżnica drewniana zespołu drzwiowego powinna być zamocowana przy pomocy stalowych kołków rozporowych \varnothing 10 mm o rozstawie maksimum 565 mm. Wolna przestrzeń pomiędzy ościeżnicą a ścianą wypełniona jest szczelnie skalną wełną mineralną lub pianką montażową przeciwpożarową zabezpieczoną od zewnątrz zaprawą murarską.



możliwość zastosowania zestawu z nasświetlami przeciwpożarowymi (str. 11)

DRZWI PRZECIWPÓŻAROWE EI 30

KONSTRUKCJA SKRZYDŁA

- skrzydło w systemie przylgowym, ramiak z drewna iglastego obłożony płytą HDF, wypełnienie stanowi specjalna konstrukcja POL-SKONE

OŚCIEŻNICA

- ościeżnica stała sosnowa POL-SKONE 100 mm x 55 mm z uszczelką lub ościeżnica regulowana

WYMIARY

- szerokość 1012 mm (max. 1112 mm) dla drzwi jednoskrzydłowych, dla drzwi dwuskrzydłowych (max. 2152 mm)
- wysokość drzwi 2075 mm (max. 2175 mm)

AKCESORIA

- trzy zawiasy
- uszczelka ekspandująca
- uszczelka opadająca
- zamek

WYPOSAŻENIE DODATKOWE

- dźwignia antypaniczna
- samozamykacz (nawierzchniowy, kryty)
- łańcuch luźny, sztywny
- zamki elektroniczne i systemy kontroli dostępu
- wizjer
- elektrozaczepek
- zamki antypaniczne
- wystroje
- sztyldy z kontrolą dostępu

- Aprobata Techniczna ITB: AT-15-8368/2010
- Certyfikat Zgodności ITB -1937/W



odporność ogniowa 30 min



izolacyjność akustyczna
Rw=32 dB jednoskrzydłowe
Rw=30 dB dwuskrzydłowe
Rw=44 dB jednoskrzydłowe

DRZWI DYMOSZCZELNE EI 30

KONSTRUKCJA SKRZYDŁA

- skrzydło w systemie przylgowym, ramiak z drewna iglastego obłożony płytą HDF, wypełnienie stanowi specjalna konstrukcja POL-SKONE

OŚCIEŻNICA

- ościeżnica stała lub regulowana sosnowa POL-SKONE 100 mm x 55 mm z uszczelką, próg dębowy z listwą aluminiową oraz uszczelką

WYMIARY

- szerokość drzwi 1012 mm
- wysokość drzwi 2075 mm

AKCESORIA

- trzy zawiasy
- uszczelka ekspandująca
- zamek

WYPOSAŻENIE DODATKOWE

- dźwignia antypaniczna
- samozamykacz (nawierzchniowy)
- zamki elektroniczne i systemy kontroli dostępu
- wizjer
- wystroje

- Aprobata Techniczna ITB: AT-15-7560/2008
- Certyfikat Zgodności ITB: -1807/W



dymoszczelne



dymoszczelność



odporność ogniowa 30 min



izolacyjność akustyczna
Rw=39 dB jednoskrzydłowe

PRZECIWPÓŻAROWE EI 45



prezentowane drzwi w kolorystyce cappuccino 421



Drzwi są przeznaczone do zamknięć otworów wewnątrz budynków, w tym mogą być stosowane jako drzwi wewnętrzne wejściowe z korytarzy lub klatek schodowych do mieszkań w budynkach wielorodzinnych, do pomieszczeń mieszkalnych w budynkach zamieszkania zbiorowego oraz do pomieszczeń w budynkach użyteczności publicznej.

PARAMETRY



odporność ogniowa
45 min



izolacyjność
akustyczna $R_w=32$ dB

WYPOSAŻENIE DODATKOWE



dźwignia antypaniczna



samozamykacz
nawierzchniowy



zamki elektroniczne
i systemy kontroli
dostępu



pełne

KONSTRUKCJA SKRZYDŁA

- skrzydło w systemie przylgowym, wypełnienie stanowi specjalna konstrukcja POL-SKONE, okładzina z płyty HDF

OŚCIEŻNICA

- ościeżnica stała sosnowa POL-SKONE 100 mm x 55 mm z uszczelką lub ościeżnica regulowana

WYMIARY

- szerokość 1012 mm (max. 1112 mm) dla drzwi jednoskrzydłowych, dwuskrzydłowych (max. 2152 mm)
- wysokość drzwi 2075 mm (max. 2175 mm)

AKCESORIA

- cztery zawiasy
- uszczelka ekspandująca
- uszczelka opadająca
- zamek

WYPOSAŻENIE DODATKOWE

- dźwignia antypaniczna
- samozamykacz nawierzchniowy
- zamki elektroniczne (hotelowe) i systemy kontroli dostępu
- wizjer
- wystroje
- zamki antypaniczne
- zamek nawierzchniowy

MONTAŻ DRZWI EI 45

Wbudowywanie drzwi przeciwpożarowych systemu POL-SKONE FR EI 45 powinno być wykonane zgodnie z projektem technicznym, opracowanym dla określonego obiektu zgodnie z obowiązującymi normami i przepisami, w szczególności z wymogami rozporządzenia Ministra Infrastruktury z dnia 12 kwietnia 2002 r. w sprawie warunków technicznych, jakim powinny odpowiadać budynki i ich usytuowanie (Dz. U. Nr 75 z 2002 r., poz. 690, z późniejszymi zmianami) oraz z uwzględnieniem instrukcji Producenta, która powinna być dołączona do każdej partii wyrobów przekazywanych odbiorcy.

Drzwi POL-SKONE EI 45 mogą być wbudowane w ściany:

- betonowe lub żelbetonowe o grubości nie mniejszej niż 100 mm,
- murowane z cegły ceramicznej lub silikatowej o grubości nie mniejszej niż 120 mm,
- z betonu komórkowego o grubości nie mniejszej niż 175 mm.
- szkieletowych z płyt GKF o klasie odporności ogniowej nie mniejszej niż EI 60 i o grubości nie mniejszej niż 100 mm.

W przypadku ścian z płyt gipsowo-kartonowych ościeżnica drewniana zespołu drzwiowego powinna być zamocowana do kształowników UA 75 lub UA 100 przy pomocy stalowych wkrętów do drewna $\varnothing 4 \times 50$ mm poprzez paski z płyt gipsowo-kartonowych grubości 12,5 mm typu GKF. W przypadku ścian betonowych, żelbetonowych, z cegły ceramicznej, silikatowej oraz z betonu komórkowego szczelinę między ościeżnicą a murem wypełnić skalną wełną mineralną i zabezpieczyć zaprawą tynkarską.

- Aprobata Techniczna ITB: AT-15-7141/2006
- Certyfikat Zgodności ITB -1561/W

PRZECIWPÓŻAROWE EI 60



prezentowane drzwi w kolorystyce merbau Royal 295

Drzwi są przeznaczone do zamknięć otworów wewnątrz budynków, w tym mogą być stosowane jako drzwi wewnętrzne wejściowe z korytarzy lub klatek schodowych do mieszkań w budynkach wielorodzinnych, do pomieszczeń mieszkalnych w budynkach zamieszkania zbiorowego oraz do pomieszczeń w budynkach użyteczności publicznej.

PARAMETRY



odporność ogniowa
60 min



izolacyjność
akustyczna $R_w=32$ dB

WYPOSAŻENIE DODATKOWE



dźwignia antypaniczna



samozamknięcz
nawierzchniowy



zamki elektroniczne
i systemy kontroli
dostępu

pełne

szklone

szklone

pełne/szklone



pełne



KONSTRUKCJA SKRZYDŁA

- skrzydło w systemie bezprzylgowym, wypełnienie stanowi specjalna konstrukcja POL-SKONE, okładzina z płyty HDF

OŚCIEŻNICA

- ościeżnica stała sosnowa POL-SKONE 100 mm x 55 mm z uszczelką lub ościeżnica regulowana

WYMIARY

- szerokość 1012 mm (max. 1112 mm) dla drzwi jednoskrzydłowych, dla drzwi dwuskrzydłowych (max. 2152 mm)
- wysokość drzwi 2075 mm (max. 2175 mm)

AKCESORIA

- cztery zawiasy
- uszczelka ekspadująca
- uszczelka opadająca
- zamek

WYPOSAŻENIE DODATKOWE

- dźwignia antypaniczna
- samozamknięcz nawierzchniowy
- zamki elektroniczne (hotelowe) i systemy kontroli dostępu
- wizjer
- wystroje

MONTAŻ DRZWI EI 60

Wbudowywanie drzwi przeciwpożarowych systemu POL-SKONE FR EI 60 powinno być wykonane zgodnie z projektem technicznym, opracowanym dla określonego obiektu zgodnie z obowiązującymi normami i przepisami, w szczególności z wymogami rozporządzenia Ministra Infrastruktury z dnia 12 kwietnia 2002 r. w sprawie warunków technicznych, jakim powinny odpowiadać budynki i ich usytuowanie (Dz. U. Nr 75 z 2002 r., poz. 690, z późniejszymi zmianami) oraz z uwzględnieniem instrukcji Producenta, która powinna być dołączona do każdej partii wyrobów przekazywanych odbiorcy.

Drzwi POL-SKONE EI60 mogą być wbudowane w ściany:

- betonowe lub żelbetonowe o grubości nie mniejszej niż 100 mm,
- murowane z cegły ceramicznej lub silikatowej o grubości nie mniejszej niż 120 mm,
- z betonu komórkowego o grubości nie mniejszej niż 175 mm,
- szkieletowych z płyt GKF o klasie odporności ogniowej nie mniejszej niż EI 60 i o grubości nie mniejszej niż 100 mm.

W przypadku ścian z płyt gipsowo-kartonowych ościeżnica drewniana zespołu drzwiowego powinna być zamocowana do kształowników UA 75 lub UA 100 przy pomocy stalowych wkrętów do drewna $\varnothing 4 \times 50$ mm poprzez paski z płyt gipsowo-kartonowych grubości 12,5 mm typu GKF.

W przypadku ścian betonowych, żelbetonowych, z cegły ceramicznej, silikatowej oraz z betonu komórkowego szczelinę między ościeżnicą a murem wypełnić skalną wełną mineralną i zabezpieczyć zaprawą tynkarską.

- Aprobata Techniczna ITB AT-15-7141/2006
- Certyfikat Zdolności ITB -1561/W

DŹWIĘKOIZOLACYJNE 39 dB



prezentowane drzwi w kolorystyce cappuccino 421

pełne

pełne



Drzwi są przeznaczone do zamknięć otworów wewnątrz budynków, w tym mogą być stosowane jako drzwi wewnętrzne wejściowe z korytarzy lub klatek schodowych do mieszkań w budynkach wielorodzinnych, do pomieszczeń mieszkalnych w budynkach zamieszkania zbiorowego oraz do pomieszczeń w budynkach użyteczności publicznej.

PARAMETRY



izolacyjność akustyczna
Rw=39 dB drzwi jednoskrzydłowe
z progami
Rw=35 dB drzwi dwuskrzydłowe
z uszczelką opadającą

WYPOSAŻENIE DODATKOWE



dźwignia antypaniczna



samozamykacz
nawierzchniowy



zamki elektroniczne
i systemy kontroli
dostępu



elektrozaczep
(rewersyjny lub
awersyjny)

KONSTRUKCJA SKRZYDŁA

- skrzydło w systemie przylgowym, ramiak z drewna iglastego obłożony płytą HDF, wypełnienie stanowi specjalna konstrukcja POL-SKONE o podwyższonej izolacyjności akustycznej

OŚCIEŻNICA

- ościeżnica stała sosnowa POL-SKONE 100 mm x 55 mm z uszczelką lub ościeżnica regulowana

WYMIARY

- szerokość drzwi 1012 mm
- wysokość drzwi 2075 mm
- * drzwi dwuskrzydłowe-projekt indywidualny

AKCESORIA

- trzy zawiasy
- drzwi jednoskrzydłowe z progami z listwą aluminiową, drzwi dwuskrzydłowe z uszczelką opadającą
- zamek

WYPOSAŻENIE DODATKOWE

- dźwignia antypaniczna
- samozamykacz nawierzchniowy
- zamki antypaniczne
- zamki elektroniczne i systemy kontroli dostępu
- wizjer
- elektrozaczep
- wystroje

- Aprobata Techniczna ITB AT-15-7560/2008
(jednoskrzydłowe)

DRZWI O ZWIĘKSZONEJ IZOLACYJNOŚCI AKUSTYCZNEJ



prezentowane drzwi w kolorystyce cappuccino 421

pełne



Drzwi przeznaczone są do stosowania w budownictwie jako drzwi wewnętrzne, stanowiące zamknięcia otworów w ścianach wewnętrznych między izbami.

PARAMETRY



izolacyjność akustyczna
(szczegółowe zestawienie poniżej)

WYPOSAŻENIE DODATKOWE



dźwignia antypaniczna



samozamykacz
nawierzchniowy



zamki elektroniczne
i systemy kontroli
dostępu



elektrozaczep
(rewersyjny lub
awersyjny)

KONSTRUKCJA SKRZYDŁA (TYP A)

- skrzydło w systemie przylgowym, konstrukcję skrzydła stanowi ramiak z drewna iglastego, obłożony płytą HDF, wypełnienie stanowi płyta wiórowa pełna, skrzydło wyposażone w uszczelkę opadającą

AKCESORIA

- zamek wpuszczany
- trzy zawiasy czopowe
- uszczelka opadająca

WYPOSAŻENIE DODATKOWE

- dźwignia antypaniczna
- samozamykacz nawierzchniowy
- zamki elektroniczne i systemy kontroli dostępu
- elektrozaczep (awersyjny lub rewersyjny)
- wystroje
- szyldy z kontrolą dostępu

PARAMETRY

z ościeżnicą metalową – 28 dB

(Rw(C; Ctr) = 28 (0;0) dB współczynnik izolacyjności akustycznej właściwej dla drzwi szerokości „90”, raport z badań NR LA00 – 0750/11/R19NA)

z ościeżnicą stałą drewnianą – 29 dB

(Rw(C; Ctr) = 29 (0;0) dB współczynnik izolacyjności akustycznej właściwej dla drzwi szerokości „90”, raport z badań NR LA00 – 00750/04c/2010)

z ościeżnicą regulowaną DIN – 30 dB

(Rw(C; Ctr) = 30 (0;-1) dB współczynnik izolacyjności akustycznej właściwej dla drzwi szerokości „90”, raport z badań NR LA00 – 0750/11/R19NA)

- Aprobata Techniczna ITB: AT - 15-6411/2010

parametry	zastosowane ościeżnice	wymiary	
		szerokość (mm)	wysokość (mm)
28 dB	ościeżnica metalowa*	984	2062
29 dB	ościeżnica stała POL-SKONE**	989	2064
30 dB	ościeżnica regulowana DIN*	946	2043

* drzwi o innych wymiarach wykonane w klasie izolacyjności akustycznej 27 dB

** drzwi o innych wymiarach oraz z ościeżnicami regulowanymi (System POL-SKONE, Model Retro, Model 2000, Q-System) wykonane w klasie izolacyjności akustycznej 27 dB

KONSTRUKCJA SKRZYDŁA (TYP B)

- skrzydło w systemie przylgowym, konstrukcję skrzydła stanowi ramiak z drewna iglastego, obłożony płytą HDF, wypełnienie stanowi specjalna konstrukcja POL-SKONE, skrzydło wyposażone w uszczelkę opadającą

AKCESORIA

- zamek wpuszczany
- trzy zawiasy czopowe
- uszczelka opadająca

WYPOSAŻENIE DODATKOWE

- dźwignia antypaniczna
- samozamykacz nawierzchniowy
- zamki elektroniczne i systemy kontroli dostępu
- elektrozaczep (awersyjny lub rewersyjny)
- wystroje
- szyldy z kontrolą dostępu

PARAMETRY

z ościeżnicą metalową – 33 dB

(Rw(C; Ctr) = 33 (-1;-3) dB współczynnik izolacyjności akustycznej właściwej dla drzwi szerokości „90”, raport z badań NR LA00 – 0750/11/R30NA)

z ościeżnicą stałą drewnianą – 35 dB

(Rw(C; Ctr) = 35 (-1;-3) dB współczynnik izolacyjności akustycznej właściwej dla drzwi szerokości „90”, raport z badań NR LA00 – 0750/11/R30NA)

z ościeżnicą regulowaną DIN – 37 dB

(Rw(C; Ctr) = 37 (-1;-3) dB współczynnik izolacyjności akustycznej właściwej dla drzwi szerokości „90”, raport z badań NR LA00 – 0750/11/R30NA)

- Aprobata Techniczna ITB: AT - 15-6411/2010

parametry	zastosowane ościeżnice	wymiary	
		szerokość (mm)	wysokość (mm)
33 dB	ościeżnica metalowa*	984	2062
35 dB	ościeżnica stała POL-SKONE**	989	2064
37 dB	ościeżnica regulowana DIN	946	2043

* drzwi o innych wymiarach wykonane w klasie izolacyjności akustycznej 32 dB

** drzwi o innych wymiarach oraz z ościeżnicami regulowanymi (System POL-SKONE, Model Retro, Model 2000, Q-System) wykonane w klasie izolacyjności akustycznej 32 dB

NAŚWIETLA P-POŻ



Drzwi przeciwpożarowe z naświetlami lub bez są przeznaczone do stosowania jako drzwi wewnętrzne wejściowe w budownictwie mieszkaniowym, zamieszkania zbiorowego, użyteczności publicznej oraz przemysłowym, stanowiące zamknięcia otworów w ścianach wewnętrznych, między klatką schodową lub korytarzem a pomieszczeniami.

PARAMETRY



odporność ogniowa
30 min

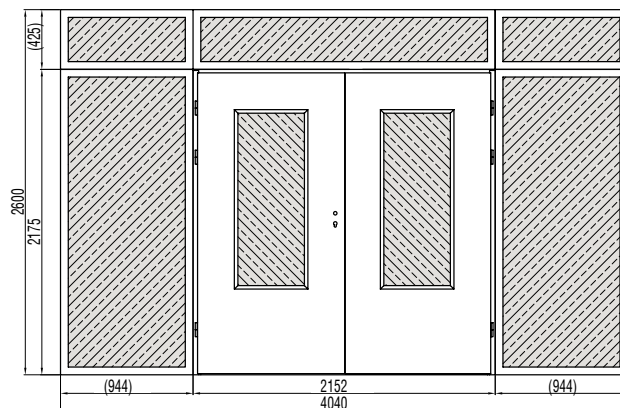

nie występują w kolorystyce PCV (700, 701, 702, 703)

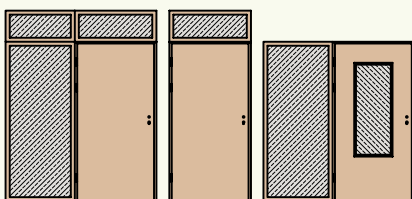
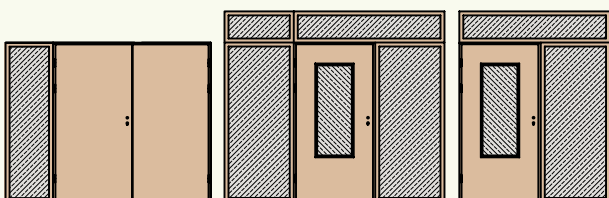
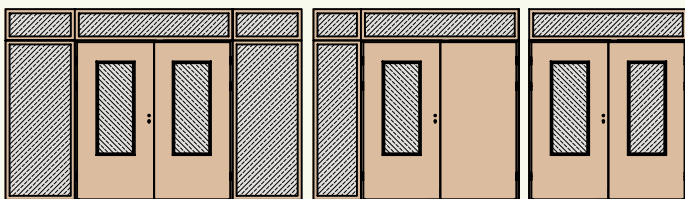

Schematy przedstawiają przykładowe możliwości zbudowania zestawów.

Naświetle górne

Minimalne wymiary naświetla: 300 x 300 mm
Maksymalne wymiary naświetla 2152 x 425 mm

Naświetle boczne

Minimalne wymiary naświetla: 300 x wysokość drzwi
Maksymalne wymiary naświetla 944 x 2175 mm

KONSTRUKCJA

- rama naświetla wykonana z drewna sosnowego, szyba przeciwpożarowa przezroczysta przymocowana ramkami dębowymi

WYMIARY

- naświetle boczne: max 944 x 2175 mm
- naświetle górne: max 2152 x 425 mm

- Aprobata Techniczna ITB: AT-15-8368/2010
- Certyfikat Zgodności ITB -1937/W

Naświetla stosowane razem z drzwiami technicznymi EI 30 (str. 6)

ROZWIĄZANIA SPECJALNE

DRZWI O WYSOKOŚCI DO 2,5 m



Drzwi o odporności ogniowej 30 min i wysokości do 2,5 m (1212x 2500 mm)

Obecnie w fazie certyfikacji, planowany termin wprowadzenia do oferty 1 maja 2012 r.

NIETYPOWA ZABUDOWA MURU



Nietypowe zabudowy muru (projekty indywidualne) dopasowane do nawet najbardziej wymagających projektów.

Panele górne w różnych wykończeniach.

WYSTROJE DRZWI TECHNICZNYCH

PRZYKŁADOWE WZORY



Możliwość wykonania drzwi technicznych z wystrojem (za dopłatą po konsultacji z Działem Handlowym)

ANTYWŁAMANIOWE B-30/C-30



Drzwi są przeznaczone do zamknięć otworów wewnątrz budynków, w tym mogą być stosowane jako drzwi wewnętrzne wejściowe z korytarzy lub klatek schodowych do mieszkań w budynkach wielorodzinnych, do pomieszczeń mieszkalnych w budynkach zamieszkania zbiorowego oraz do pomieszczeń w budynkach użyteczności publicznej.

PARAMETRY



odporność ogniowa
30 min



izolacyjność
akustyczna $R_w=39$ dB



podwyższona
odporność na
włamanie



dymoszczelność

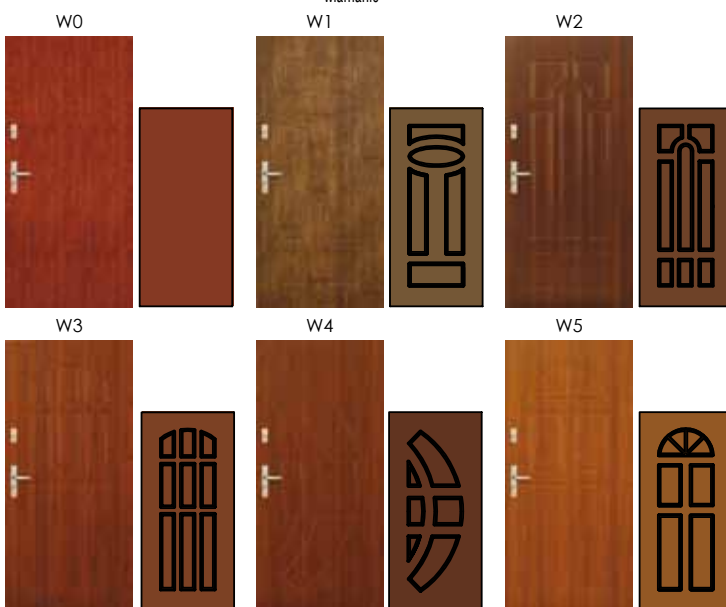

B-30

WYMIARY (po zewnętrznej stronie ościeżnicy):

- 1012 x 2075 mm
- opcja za dopłatą przy wymiarach: 880x1950 mm; 880x2000 mm; 880x2075 mm; 980x1950 mm; 980x2000 mm; 980x2075 mm; 1012x1950 mm; 1012x2000 mm
- możliwość produkcji drzwi o wymiarach 1112 x 2175 mm; drzwi zachowują parametr podwyższonej odporności na włamanie klasa „B”, III europejska klasa antywłamaniowości, odporności ogniowej 30 min, izolacyjności akustycznej 39dB, bez parametru dymoszczelności

KONSTRUKCJA

- ramiak drewniany obłożony dwiema płytami HDF, wypełnienie stanowi specjalna konstrukcja POL-SKONE, ościeżnica sosnowa stała (możliwość zastosowania paneli poszerzających), próg dębowy o wysokości 20 mm z listwą aluminiową

DOSTĘPNE WERSJE

- jednoskrzydłowe: płaskie - WERSJA 0, frezowane: WERSJA 1, WERSJA 2, WERSJA 3, WERSJA 4, WERSJA 5

SPOSÓB OTWIERANIA

- otwierane na zewnątrz lub do wewnątrz

OKUCIA

- zamek listwowy wpuszczany z czteropunktowym ryglowaniem (2 rygle, 2 haki), rozstaw 72 mm, kolor srebrny
- 3 zawiasy kątowe w kolorze srebrnym z regulacją, 5 bolców antywyważeniowych

WYPOSAŻENIE

- zalecana opcja wyposażenia (za dopłatą): rozeta GARDA, klamka GARDA klasy C, wkładki klasy 6, wizjer
- w standardzie: nawiercenie pod klamkę GARDA*
- w celu spełnienia warunków APROBATY TECHNICZNEJ do drzwi o odporności ogniowej 30 min. należy zastosować samozamykacz

PARAMETRY TECHNICZNE

- Podwyższona odporność na włamanie klasy „B”
- III europejska klasa antywłamaniowości
- Dymoszczelność
- Odporność ogniowa: 30 min
- Izolacyjność akustyczna: 39dB**

- Aprobata Techniczna: AT-15-7560/2008
- Certyfikat zgodności ITB-1807/W

C-30

WYMIARY (po zewnętrznej stronie ościeżnicy)

- 1012 x 2075 mm
- opcja za dopłatą przy wymiarach: 880x1950 mm; 880x2000 mm; 880x2075 mm; 980x1950 mm; 980x2000 mm; 980x2075 mm; 1012x1950 mm; 1012x2000 mm
- możliwość produkcji drzwi o wymiarach 1112 x 2175 mm; drzwi zachowują parametr najwyższej odporności na włamanie klasa „C”, III europejska klasa antywłamaniowości, odporności ogniowej 30 min., izolacyjności akustycznej 39dB, bez parametru dymoszczelności

KONSTRUKCJA

- ramiak drewniany obłożony dwiema płytami HDF, wypełnienie stanowi specjalna konstrukcja POL-SKONE, ościeżnica sosnowa (możliwość zastosowania paneli poszerzających), próg dębowy o wysokości 20 mm z listwą aluminiową

DOSTĘPNE WERSJE

- jednoskrzydłowe: płaskie - WERSJA 0, frezowane: WERSJA 1, WERSJA 2, WERSJA 3, WERSJA 4, WERSJA 5

SPOSÓB OTWIERANIA

- otwierane na zewnątrz lub do wewnątrz

OKUCIA

- zamek listwowy wpuszczany z pięciopunktowym ryglowaniem (2 rygle, 3 haki), rozstaw 72 mm, kolor srebrny
- 3 zawiasy kątowe w kolorze srebrnym z regulacją, 5 bolców antywyważeniowych

WYPOSAŻENIE

- okucie bezpieczne z zabezpieczeniem wkładki, wkładki klasy 6 (nikiel-satyna), za dopłatą wizjer
- w celu spełnienia warunków APROBATY TECHNICZNEJ do drzwi o odporności ogniowej 30 min. należy zastosować samozamykacz

PARAMETRY TECHNICZNE

- Najwyższa odporność na włamanie klasy „C”
- III europejska klasa antywłamaniowości
- Dymoszczelność
- Odporność ogniowa: 30 min
- Izolacyjność akustyczna: 39dB***

* Możliwość wykonania bez nawierć, należy zastosować klamkę o podwyższonej odporności antywłamaniowej

** R_w (C;Ctr) = 39 (-1;-2) dB współczynnik izolacyjności akustycznej właściwej dla drzwi (raport NR LA/1509/07)

*** R_w (C;Ctr) = 39 (-1;-2) dB współczynnik izolacyjności akustycznej właściwej dla drzwi (raport NR LA/1532/08)
Możliwość zastosowania ościeżnic regulowanych do drzwi B-30, C-30 (patrz str. 17)

CERBER II



prezentowane drzwi w kolorystyce Cappuccino 421



PARAMETRY



izolacyjność akustyczna
Rw=39 dB*

WYPOSAŻENIE DODATKOWE



blacha kątowa

zamek bolcowy
trzy punktowy
wpuszczany

rygiel zamka
wielopunktowego
listwowego
w WERSJI 39 dB

próg dębowy
z listwą aluminiową
zabezpieczającą przed
nadmierną eksploatacją

WYPEŁNIENIA



płyta wiórowa
otworowana



płyta wiórowa pełna
(opcja)

KONSTRUKCJA SKRZYDŁA

- skrzydło (system przylgowy – do standardowej futryny metalowej): ramiak drewniany, obłożony dwiema płytami HDF, wypełnienie stanowi płyta wiórowa otworowana, opcjonalnie pełna
- drzwi (system przylgowy): skrzydło, ościeżnica sosnowa stała lub regulowana, próg z listwą aluminiową

SPOSÓB OTWIERANIA

- tradycyjny (do wewnątrz)

OKUCIA

- drzwi (komplet z ościeżnicą): zawiasy kątowe (2 szt. w „80”, 3 szt. w „90”) - srebrne, 2 niezależne bolce antywyważeniowe; dwa zamki wpuszczane trzybolcowe na wkładkę patentową (bez wkładek); wizjer - srebrny
- skrzydło przylgowe: zawiasy czopowe pasujące do ościeżnic zgodnych z polskimi normami branżowymi (2 szt. w „80”, 3 szt. w „90”) - 2 niezależne bolce antywyważeniowe; dwa zamki wpuszczane jednopunktowe na wkładkę patentową (bez wkładek); wizjer - srebrny
- drzwi WERSJA 39 dB*: zawiasy kątowe (3 szt.) - srebrne, 5 niezależnych bolców antywyważeniowych; zamek listwowy wielopunktowy z wkładkami klasy 6; wizjer – srebrny

WYMIARY

- skrzydło (wymiary we wrębie): 818, 918 x 2020 mm
- drzwi (po zewnętrznej stronie ościeżnicy): 895, 995 x 2067 mm
- drzwi WERSJA 39 dB (po zewn. str. ościeżnicy): 1012 x 2075 mm*

Konstrukcja drzwi umożliwia skrócenie do 50 mm – standard

- Aprobata Techniczna ITB: AT-15-8773/2011
- Aprobata Techniczna ITB: AT-15-7560/2008

KOLORYSTYKA

TOP RESIST*

Powierzchnia z powłoką o wysokiej odporności na zarysowania i ścieranie.



LAMISTONE*

Powierzchnia z powłoką zabezpieczającą przed wycieraniem i działaniem środków chemicznych. Polecana do budynków użyteczności publicznej i stosowana w warunkach intensywnej eksploatacji stolarki drzwiowej np.: hotele, biura, SPA, pływalnie.

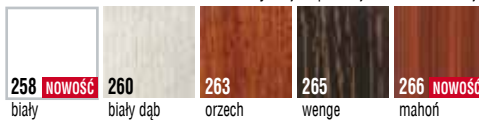

ECO TOP*

Ekologiczna powierzchnia charakteryzująca się odpornością na ścieranie.



GRAVISTONE**



SILKSTONE*

Powierzchnia o charakterystyce LAMISTONE z dodatkowym, niepowtarzalnym efektem struktury prawdziwego drewna.



LAMINOWANE*

Z uwagi na jakość druku wielkonakładowego prezentowane kolory mogą się różnić od rzeczywistych. *Dla zapytań inwestycyjnych dostępny po konsultacji z Działem Handlowym

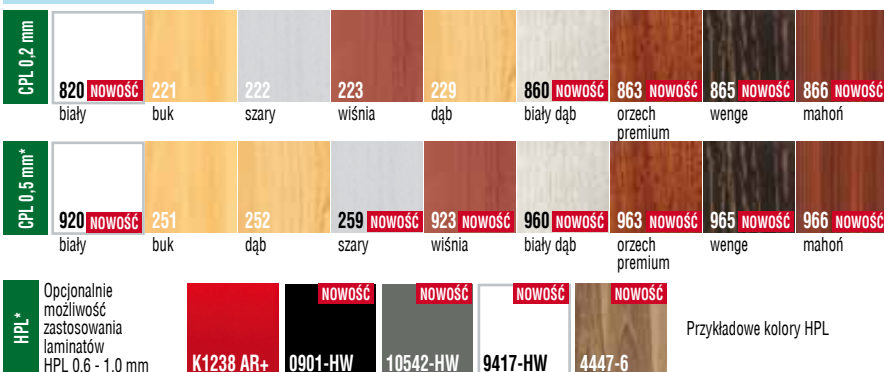

MALOWANE

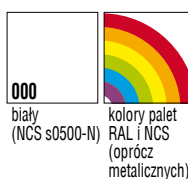

Ekologiczne farby akrylowe, kolory palet RAL i NCS (oprócz metalicznych) - dopłata według tabeli kolorystycznej - (min. 2 szt.)

FOLIE PCV***

***dostępne dla modeli E130 (pełne), B-30, C-30



FORNIROWANE

Drzwi fornirowane POL-SKONE pokryte są ekologicznym lakierem UV. Ma on zdecydowanie większą odporność na zarysowania i działanie światła od lakierów standardowych kładzionych nawet kilkuwarstwowo.



PALETA RAL

podział kolorów wg stopnia intensywności koloru

GRUPA 1 – kolory jasne																													
1013	1014	1015	6019	7035	7038	7044	7047	9001	9002	9003	9010	9016	9018																
GRUPA 2 – kolory pośrednie																													
1000	1001	1002	1003	1004	1005	1006	1007	1012	1016	1017	1018	1023	1028	1032	1034	1037	3012	3015	6027	6034	7001	7004	7040	7042	7045				
GRUPA 3 – kolory średnie																													
1011	1019	1020	1024	1027	1033	2000	2001	2002	2003	2004	2008	2009	2010	2011	2012	3013	3014	3016	3017	3018	3020	3022	3027	3031	4001	4002	4003	4005	4006
4008	4009	4010	5012	5014	5015	5018	5021	5023	5024	6000	6001	6002	6003	6010	6011	6013	6017	6018	6021	6024	6025	6033	7000	7002	7003	7023	7030	7031	7032
7033	7034	7036	7037	7039	7046	8000	8001	8024	8025																				
GRUPA 4 – kolory ciemne																													
3000	3001	3003	3002	3004	3005	3007	3009	3011	4004	4007	5000	5001	5002	5003	5004	5005	5007	5008	5009	5010	5011	5013	5017	5019	5020	5022	6004	6005	6006
6007	6008	6009	6012	6014	6015	6016	6020	6022	6026	6028	6029	6032	7005	7006	7008	7009	7010	7011	7012	7013	7015	7016	7021	7022	7024	7026	7043	8002	8003
8004	8007	8008	8011	8012	8014	8015	8016	8017	8019	8022	8023	8028																	

Kolory NCS - po konsultacji z Działem Handlowym

Rzeczywiste kolory mogą różnić się od zamieszczonych w ofercie. Ze względu na naturalny charakter fornirów istnieje możliwość wystąpienia różnych ich odcieni. * Dopuszczalna różnica w odcieniu skrzydeł i ościeżnic.

ISTOTNE INFORMACJE UŻYTKOWE

SYSTEM PRZYLGOWY

dotyczy drzwi przeciwpożarowych EI 30, antywłamaniowych B-30 / C-30, dźwiękoizolacyjnych 39dB, dymoszczelnych EI 30

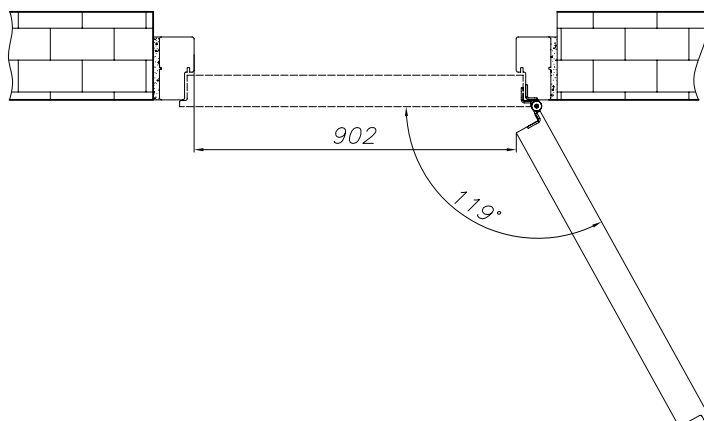

SYSTEM BEZPRZYLGOWY

dotyczy drzwi przeciwpożarowych EI 60

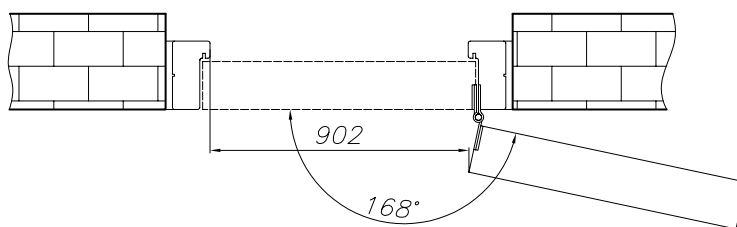

SYSTEM PRZYLGOWY

dotyczy drzwi przeciwpożarowych EI 45

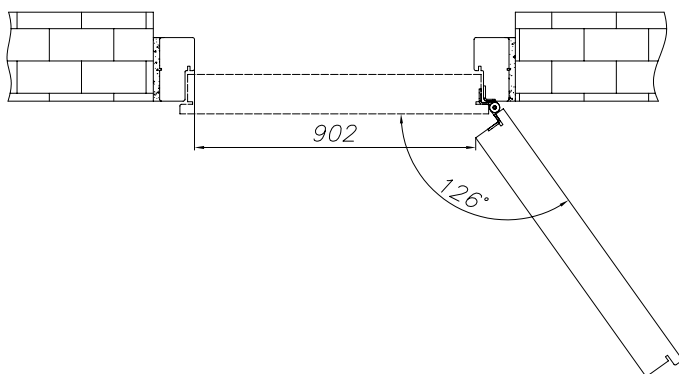

SYSTEM PRZYLGOWY

dotyczy drzwi CERBER II

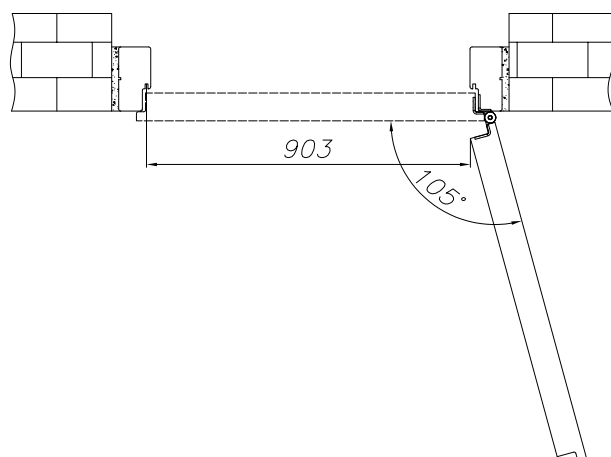

SYSTEM PRZYLGOWY

dotyczy drzwi o podwyższonej izolacyjności akustycznej

Ościeżnica regulowana metalowa

Ościeżnica stała system POL-SKONE

Ościeżnica regulowana system DIN

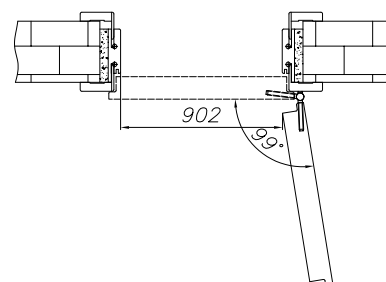
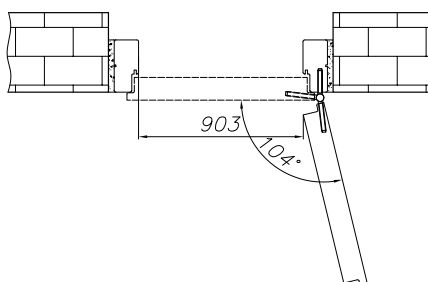
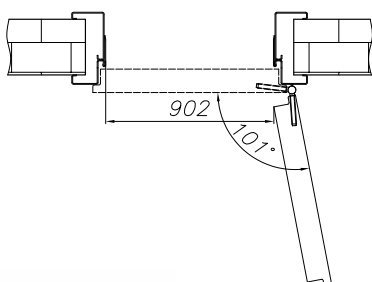

WYMIARY TECHNICZNE

WYMIARY DRZWI

	Drzwi jednoskrzydłowe		Drzwi dwuskrzydłowe	
	pełne	szklone	pełne, szklone/pełne*	szklone
EI 30 EI 45 EI 60	712x2075		1352x2075 (90+30)	
	812x2075	812x2075	1452x2075 (90+40)	
	912x2075	912x2075	1552x2075 (90+50)	
	1012x2075	1012x2075	1652x2075 (90+60)	
	1112x2075	1112x2075	1752x2075 (90+70)	1752x2075 (90+70)
			1852x2075 (90+80)	1852x2075 (90+80)
		1952x2075 (90+90)	1952x2075 (90+90)	
		2052x2075 (90+100)	2052x2075 (90+100)	
		2152x2075 (100+100)	2152x2075 (100+100)	

* skrzydło główne „90” szklone

WYMIARY PRZESZKLENIA W DRZWIACH SZKŁONYCH

WYMIARY DRZWI		Światło szyby	Wymiar po zewnętrznej stronie ramki
EI 30 EI 45	812x2075	174x1128	224x1178
	912x2075	274x1128	324x1178
	1012x2075	374x1128	424x1178
	1112x2075	474x1128	524x1178
EI 60	812x2075	168x1120	228x1180
	912x2075	268x1120	328x1180
	1012x2075	368x1120	428x1180
	1112x2075	468x1120	528x1180

Minimalna wysokość po zewnętrznej stronie ramki dla EI 30 424 mm.

ÓŚCIEŻNICE REGULOWANE

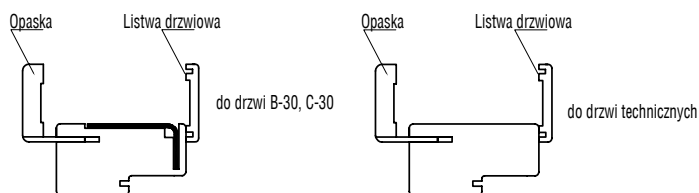

symbol	zakres regulacji	kompletacja
ZB1	100-120	Óścieżnica 100 mm, listwa, opaska 32 mm
ZB2	120-144	Óścieżnica 100 mm, listwa, opaska 52 mm

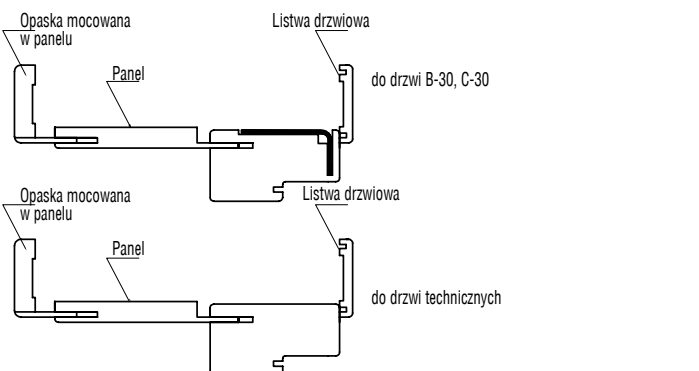

symbol	zakres regulacji	kompletacja
ZB3	144-188	Óścieżnica 100 mm, listwa, opaska 32 mm, panel 76 mm
ZB4	188-210	Óścieżnica 100 mm, listwa, opaska 52 mm, panel 76 mm
ZB5	210-254	Óścieżnica 100 mm, listwa, opaska 32 mm, panel 142 mm
ZB6	254-276	Óścieżnica 100 mm, listwa, opaska 52 mm, panel 142 mm
ZB7	276-320	Óścieżnica 100 mm, listwa, opaska 32 mm, panel 208 mm
ZB8	320-342	Óścieżnica 100 mm, listwa, opaska 52 mm, panel 208 mm
ZB9	342-386	Óścieżnica 100 mm, listwa, opaska 32 mm, panel 274 mm
ZB10	386-410	Óścieżnica 100 mm, listwa, opaska 52 mm, panel 274 mm

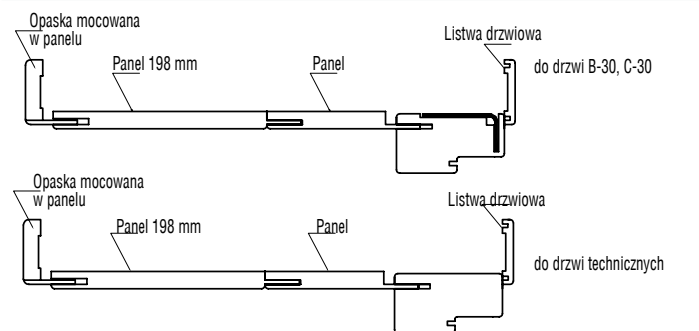

symbol	zakres regulacji	kompletacja
ZB11	410-429	Óścieżnica 100 mm, listwa, opaska 32 mm, panel 142+198 mm
ZB12	429-476	Óścieżnica 100 mm, listwa, opaska 52 mm, panel 142+198 mm
ZB13	476-495	Óścieżnica 100 mm, listwa, opaska 32 mm, panel 208+198 mm
ZB14	495-542	Óścieżnica 100 mm, listwa, opaska 52 mm, panel 208+198 mm

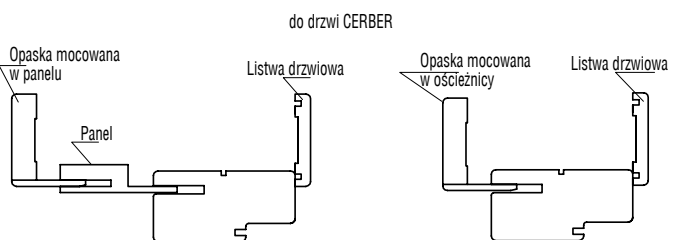

stopień regulacji	zakres regulacji	kompletacja
ZE 1	92-112	Óścieżnica 92 mm, listwa drzwiowa, opaska 32 mm
ZE 2	112-136	Óścieżnica 92 mm, listwa drzwiowa, opaska 52 mm
ZE 3	136-180	Óścieżnica 92 mm, listwa drzwiowa, opaska 32 mm, panel 76 mm
ZE 4	180-202	Óścieżnica 92 mm, listwa drzwiowa, opaska 52 mm, panel 76 mm
ZE 5	202-246	Óścieżnica 92 mm, listwa drzwiowa, opaska 32 mm, panel 142 mm
ZE 6	246-268	Óścieżnica 92 mm, listwa drzwiowa, opaska 52 mm, panel 142 mm
ZE 7	268-312	Óścieżnica 92 mm, listwa drzwiowa, opaska 32 mm, panel 208 mm
ZE 8	312-334	Óścieżnica 92 mm, listwa drzwiowa, opaska 52 mm, panel 208 mm
ZE 9	334-378	Óścieżnica 92 mm, listwa drzwiowa, opaska 32 mm, panel 274 mm
ZE 10	378-402	Óścieżnica 92 mm, listwa drzwiowa, opaska 52 mm, panel 274 mm

Óścieżnice nie wykonywane są w kolorystyce PCV (kody kolorów: 700, 701, 702, 703).
Po konsultacji z Działem Handlowym ościeżnice dostępne z profilem opaski Model 2000, Retro i Q-System.

APROBATY TECHNICZNE, CERTYFIKATY



Wszelkie informacje dotyczące
aprobata i certyfikatów dostępne są na
www.pol-skone.eu



PRZYKŁADOWE REFERENCJE

**WOJSKOWA AKADEMIA TECHNICZNA
w Warszawie**



**HOTEL „CHABER”
w Krzywczce k. Krakowa**



**HOTEL „FOCUS”
w Lublinie**





DRZWI I OKNA

www.pol-skone.eu

REGIONALNI PRZEDSTAWICIELE HANDLOWI

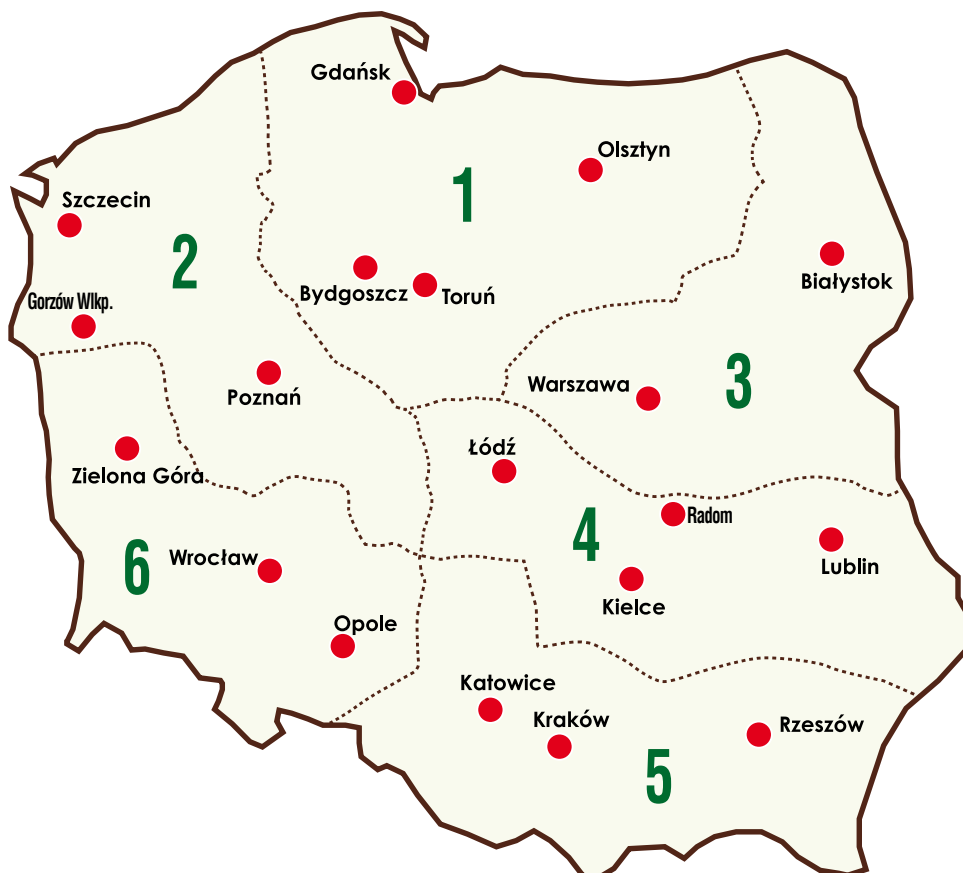

REGION 1	0601 613 013; ph1@pol-skone.eu
REGION 2	0691 027 948; ph2@pol-skone.eu
REGION 3	0607 323 315; ph3@pol-skone.eu
REGION 4	0691 027 949; ph4@pol-skone.eu
REGION 5	0601 353 449; ph5@pol-skone.eu
REGION 6	0605 048 912; ph6@pol-skone.eu
CZECHY, SŁOWACJA	00420 495 530 979; info@pol-skone.cz

POL-SKONE Sp. z o.o.

ul. Lucyny Herc 8, 20-328 Lublin
tel.: +48 81 744 30 11 ÷13
fax: +48 81 744 24 89; +48 81 744 39 12
e-mail: pocza@pol-skone.eu
www.pol-skone.eu

Zastoupení pro Českou republiku a Slovensko
Obchodní centrum a vzorkovna v ČR
Veverkova ulice 1688; 500 02 Hradec Králové; tel/fax 00420 495 530 979
e-mail: info@pol-skone.cz; www.pol-skone.cz

Oferta **drzwi wewnętrznych** oraz **drzwi zewnętrznych i okien**
dostępne w osobnych publikacjach.

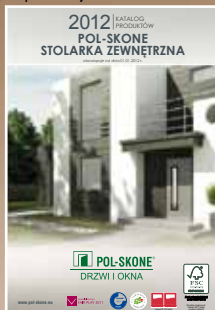

Znak odpowiedzialnej
gospodarki leśnej

Wyrobów oznaczonych
znakiem FSC® szukaj
w naszych ofertach



 **POL-SKONE®**
DRZWI I OKNA

POL-SKONE Sp. z o.o.
ul. Lucyny Herc 8
20-328 Lublin
tel.: +48 81 744 30 11 ÷13
fax: +48 81 744 24 89; +48 81 744 39 12
e-mail: pocza@pol-skone.eu
www.pol-skone.eu

PARTNER HANDLOWY

Niniejszy Katalog Produktów obowiązuje od dnia 01.01.2012 r.
(z dniem tym wcześniejsze katalogi POL-SKONE tracą ważność)
Publikacja ta nie stanowi oferty w rozumieniu prawa
i ma charakter jedynie informacyjny.
Producent zastrzega sobie prawo do zmian.